

PM0944

NÁVOD K POUŽITÍ



**POWERMAT**  
THE ART OF TOOLS TECHNOLOGY



POOL HOOVER

***PM-OB-1600T***





**CE**

PŮVODNÍ POKYNY

## Obsah

<b>VÝSTRAŽNÉ / INFORMAČNÍ SYMBOLY .....</b>	<b>3</b>
<b>POUŽITÍ ZAŘÍZENÍ .....</b>	<b>4</b>
<b>SECURITY.....</b>	<b>4</b>
<i>Pokud jde o elektrickou bezpečnost.....</i>	<i>5</i>
<i>Pokud jde o pozici .....</i>	<i>5</i>
<i>Pokud jde o osobní bezpečnost.....</i>	<i>5</i>
<i>Pokud jde o správné zacházení .....</i>	<i>6</i>
<i>Ohledně práce s vysavači.....</i>	<i>7</i>
<b>POPIS ZAŘÍZENÍ .....</b>	<b>9</b>
<b>TECHNICKÉ SPECIFIKACE .....</b>	<b>10</b>
<b>PŘEDBĚŽNÉ ČINNOSTI .....</b>	<b>10</b>
<b>PROVOZ ZAŘÍZENÍ (PM-OD-12M).....</b>	<b>10</b>
<i>Uvedení zařízení do provozu .....</i>	<i>14</i>
<i>Použití správného tipu .....</i>	<i>14</i>
<i>Sestava hadice.....</i>	<i>Chyba: Karta není definována.</i>
<i>Nastavení sacího výkonu .....</i>	<i>Chyba: Karta není definována.</i>
<i>Výběr filtru pro správnou činnost.....</i>	<i>Chyba: Karta není definována.</i>
<i>Nastavení sacího výkonu .....</i>	<i>14</i>
<i>Vyprázdnění nádrže .....</i>	<i>15</i>
<i>Čištění filtrů .....</i>	<i>Chyba: Karta není definována.</i>
<b>PROVOZ ZAŘÍZENÍ (PM-OD-30M FC).....</b>	<b>Chyba: Karta není definována.</b>
<i>Spuštění zařízení .....</i>	<i>Chyba: Karta není definována.</i>
<i>Použití správného hrotu .....</i>	<i>Chyba: Nebyla definována žádná záložka.</i>
<b><i>záložka.</i></b>	
<i>Sestava hadice.....</i>	<i>Chyba: Karta není definována.</i>
<i>Funkce dmyhadla .....</i>	<i>Chyba: Karta není definována.</i>
<i>Systém protřepávání filtrů HEPA.....</i>	<i>Chyba: Záložka není definována.</i>
<i>Nastavení sacího výkonu .....</i>	<i>Chyba: Karta není definována.</i>
<i>Zásuvka Fade (je-li k dispozici) .....</i>	<i>Chyba: karta není definována.</i>
<i>Výběr filtru pro správnou činnost.....</i>	<i>Chyba: Karta není definována.</i>
<i>Nastavení sacího výkonu .....</i>	<i>Chyba: Karta není definována.</i>
<i>Vyprázdnění nádrže .....</i>	<i>Chyba: Karta není definována.</i>
<i>Čištění filtrů .....</i>	<i>Chyba: Karta není definována.</i>
<b>ÚDRŽBA A OPRAVY .....</b>	<b>Chyba: Záložka není definována.</b>
<i>Údržba .....</i>	<i>Chyba: Záložka není definována.</i>
<i>Úložišť .....</i>	<i>Chyba: Záložka není definována.</i>
<b>ZÁRUKA .....</b>	<b>15</b>
<i>Výjimky ze záruky výrobce .....</i>	<i>15</i>
<i>Služba.....</i>	<i>15</i>
<b>LIKVIDACE POUŽITÉHO ZAŘÍZENÍ .....</b>	<b>16</b>
<b>ÚDAJE VÝROBCE .....</b>	<b>16</b>
<b>DIAGRAM ZAŘÍZENÍ.....</b>	<b>Chyba: Karta není definována.</b>
<i>PM-OD-30M FC.....</i>	<i>Chyba: Záložka není definována.</i>
<i>PM-OD-12M .....</i>	<i>Chyba: Záložka není definována.</i>
<b>PROHLÁŠENÍ O SHODĚ.....</b>	<b>17</b>

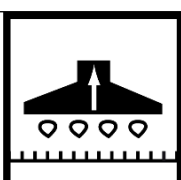
## VÝSTRAŽNÉ / INFORMAČNÍ SYMBOLY

	<p><b>POZNÁMKA:</b> Před použitím spotřebiče si pečlivě přečtěte návod k obsluze a bezpečnostní doporučení. Návod k obsluze si uschovejte.</p>
	<p>Chraňte před přímým působením srážek.</p>
	<p>Používejte ochranné pomůcky, jako jsou ochranné brýle, ochrana sluchu a protiprachové masky.</p>
	<p>Používejte správné tipy pro odsávání vody.</p>
	<p>Výrobek je v souladu s platnými evropskými směrnicemi.</p>
	<p><b>ZNAČKA VYŘAZENÉHO KOŠE:</b> Příkaz k oddělenému sběru odpadních zařízení a zákaz jejich odkládání společně s ostatním odpadem. Viz oddíl "ODSTRANĚNÍ POUŽITÝCH ZAŘÍZENÍ". chybný údaj: zdroj odkazu nelze nalézt.</p>

## POUŽITÍ ZAŘÍZENÍ

Bazénový vysavač Powermat je zařízení pro mokré a suché čištění (odsávání vody) a dokáže vyčistit od nečistot všechny povrchy v obytných a komerčních prostorách i venkovní jezírka a bazény. Příklad je určen pouze pro domácí použití a nesmí se používat profesionálně, tj. na pracovištích a pro komerční práce. Správný, spolehlivý a bezpečný provoz přístroje je závislý na správném používání.

Jakékoli použití, které se odchyľuje od použití popsaného v tomto návodu, není v souladu s určeným použitím zařízení. Za škody nebo zranění způsobené nesprávným použitím nebo úpravami zařízení odpovídá uživatel/majitel, nikoli výrobce. Výrobce si v rámci neustálého zdokonalování svých výrobků vyhrazuje možnost drobných odlišností v tomto návodu, kterým je třeba věnovat pozornost.



**Upozornění: V zájmu vlastní bezpečnosti si před použitím přístroje přečtete tento návod a obecné bezpečnostní pokyny. Všechny součásti, které fungují s elektrickým proudem, by měly být v souladu s tímto návodem.**

**Opravy a údržbu spotřebiče smí provádět pouze autorizované servisní středisko.**



**Z bezpečnostních důvodů nesmí přístroj používat děti a mladiství do 18 let nebo osoby pod vlivem alkoholu, léků nebo jiných drog.**



**Pokud nejste s tímto návodem k obsluze seznámeni, přečtete si jej pozorně před prvním použitím spotřebiče.**

## SECURITY

Před zahájením práce si pečlivě přečtete návod k použití průmyslového vysavače (dále jen vysavač). Ušchovejte jej pro budoucí použití. Výrobce neručí za škody způsobené nedodržením tohoto návodu.

Největší nebezpečí hrozí při provádění následujících zakázaných činností:

- a) Používání vysavače dětmi a osobami s omezenými manuálními, fyzickými a duševními schopnostmi.
- b) Používání vysavače pod vlivem alkoholu, léků nebo jiných omamných látek.
- c) Používání vysavače k jiným účelům, než je popsáno v návodu k obsluze.
- d) Používání vysavače osobami, které nejsou seznámeny s návodem k obsluze.
- e) Používání vysavače bez řádné ochranné obsluhy.
- f) Používání vysavače s poškozeným krytem nebo napájecím kabelem.

## **POKUD JDE O ELEKTRICKOU BEZPEČNOST**

- a) Zástrčky elektrického nářadí musí pasovat do zásuvek. Zástrčku nikdy nijak neupravujte. Nepoužívejte žádné prodlužovací šňůry k elektrickému nářadí, které má kabel s ochranným vodičem.
  - Žádné úpravy zástrček a zásuvek snižují riziko úrazu elektrickým proudem. Elektrická zařízení.
- b) Nedotýkejte se uzemněných nebo zkratovaných povrchů, jako jsou potrubí, topná tělesa, radiátory ústředního topení a chladničky.
  - Pokud se dotknete u z e m n ě n ý c h nebo zkratovaných částí, zvyšuje se riziko úrazu elektrickým proudem.
- c) Nevystavujte elektrické nářadí dešti nebo vlhku.
  - Pokud se do elektrického nářadí dostane voda, hrozí zvýšené riziko úrazu elektrickým proudem. Elektrická zařízení.
- d) Nenamáhejte připojovací kabely. Nikdy nepoužívejte přípojný kabel k přenášení, tahání elektrického nářadí nebo vytahování zástrčky ze zásuvky. Připojovací kabel udržujte mimo dosah zdrojů tepla, olejů, ostrých hran nebo pohyblivých částí.
  - Poškozené nebo zamotané připojovací vodiče zvyšují riziko úrazu elektrickým proudem. Elektrická zařízení.
- e) Pokud je elektrické nářadí používáno ve n k u , měly by být připojovací kabely prodlouženy prodlužovacími kabely určenými pro venkovní použití.
  - Použití prodlužovacího kabelu určeného pro venkovní použití snižuje riziko úrazu elektrickým proudem.
- f) Pokud je použití elektrického nářadí ve vlhkém prostředí nevyhnutelné, měly by být jako ochrana před napětím použity proudové chrániče (RCD).
  - Použití proudových chráničů snižuje riziko úrazu elektrickým proudem.

## **POKUD JDE O POZICI**

- a) Pracoviště by mělo být udržováno v čistotě. Je třeba dbát na to, aby bylo dobře osvětleno.
  - Nedostatečné osvětlení nebo nepořádek na pracovišti mohou být příčinou nehod.
- b) Nepoužívejte přístroj ve výbušném prostředí nebo v blízkosti hořlavých kapalin, plynů nebo prachu.
  - Při používání elektrického nářadí vznikají jiskry, které mohou zapálit hořlavé látky.
- c) Zabraňte dětem a okolostojícím osobám v přístupu do míst, kde se používá elektrické nářadí.
  - Rozptýlení pozornosti uživatele při práci s nářadím může vést ke ztrátě kontroly nad nářadím a způsobit zranění.

## **POKUD JDE O OSOBNÍ BEZPEČNOST**

- a) Buďte předvídaví, sledujte, co děláte, a při používání elektrického nářadí používejte zdravý rozum. Nepoužívejte elektrické nářadí, pokud jste unavení nebo pod vlivem drog, alkoholu nebo léků.

- Chvilka nepozornosti při práci s elektrickým nářadím může způsobit vážné zranění.
- b) Používejte ochranné pomůcky.
  - Používání ochranných pomůcek, jako jsou ochranné rukavice, za vhodných podmínek snižuje riziko zranění.
- c) Vyhněte se neúmyslnému spuštění. Před připojením ke zdroji napájení a před zvednutím nebo přemístěním nářadí se ujistěte, že je vypínač elektrického nářadí v poloze vypnuto.
  - Přenášení elektrického nářadí s prstem na spínači nebo připojení elektrického nářadí k síti se zapnutým spínačem může způsobit nehodu.
- d) Při práci se strojem je třeba se vyvarovat nepřírodných poloh. Poloha obsluhy stroje při práci by měla být stabilní a vyvážená.
  - Správná pracovní poloha zajišťuje lepší ovládnutí elektrického nářadí při nepředvídané situaci.
- e) Vhodně se oblečte. Nenoste volné oblečení ani šperky. Vlasy, oděv a rukavice udržujte mimo dosah hrotu páječky.
  - Volné oblečení, šperky nebo dlouhé vlasy mohou být zachyceny pohyblivými částmi.
- f) Během práce nesmí dojít ke kontaktu s rozžhaveným hrotem pájky.
  - Hrot páječky se zahřívá na velmi vysoké teploty; přímý kontakt hrotu s pokožkou může způsobit vážné popáleniny.
  - Kontakt zahřátého hrotu šípů s hořlavými látkami/materiály může vést k požáru.
- g) Je třeba používat vhodné rukojeti a svorky.
  - Vhodná držadla pro pájecí předměty umožní držet přístroj oběma rukama a lépe ovládat páječku.

## **POKUD JDE O SPRÁVNÉ ZACHÁZENÍ**

- a) Nezapínejte stroj, pokud se nebude používat. Dbejte na to, aby po práci nebo při výměně pracovních nástrojů nedošlo k náhodnému stisknutí vypínače.
  - Náhodné zapnutí přístroje může způsobit nehodu.
- b) Spotřebič nepřetěžujte. V případě potřeby použijte jiný přístroj s vyšším výkonem. Používejte pouze nepoškozené spotřebiče, zejména ty s funkčním vypínačem, jehož porucha může způsobit nekontrolovatelné spuštění spotřebiče.
  - Náhodné zapnutí přístroje může způsobit nehodu.
- c) V případě potřeby spotřebič zkontrolujte, nechte vadné díly opravit, nejlépe u odborníka. autorizovaný servis.
  - Vlastní oprava spotřebiče může vést k nebezpečným situacím.
- d) Před seřizováním nářadí, výměnou pracovních nástrojů nebo v případě, že nářadí již nepoužíváte, odpojte jej od elektrické zásuvky.
  - Toto opatření zabraňuje nechtěnému zapnutí elektrického nářadí.
- e) Při přemísťování elektrického nářadí je třeba především odpojit zástrčku ze zásuvky. elektrická instalace. K manipulaci s přístrojem slouží rukojeť.
  - Nepřenášejte přístroj držením napájecího kabelu.

- f) V případě poruchy spotřebiče okamžitě vypněte elektrické nářadí a vytáhněte zástrčku ze zásuvky. Poté zkontrolujte příčinu poruchy a v případě potřeby odevzdejte přístroj do autorizovaného servisního střediska.  
- Samostatná oprava elektrického nářadí může vést k jeho poškození nebo k jeho poškození nebezpečné situace.
- g) Aby se předešlo nebezpečným situacím, mělo by se elektrické nářadí přepravovat v takovém stavu. originální balení.

## OHLEDNĚ PRÁCE S VYSAVAČI

- a) Nevysávejte ostré hrany, horké povrchy nebo korozivní materiály.  
b) Nevystavujte vysavač vysokým teplotám.  
c) Po skončení práce vysavač odpojte ze zásuvky. Při odpojování vytáhněte zástrčku ze zásuvky, ne pro kabel.  
d) Do otvorů vysavače nevkládejte žádné předměty. Nespouštějte nářadí, pokud jsou otvory ucpané. Vyčistěte otvory od nečistot (prachu, vlasů atd.).  
e) Nepoužívejte vysavač, pokud není správně nasazena nádoba nebo filtr.  
f) Nepřivádějte mouku ani cement. To může vysavač zatížit.  
g) Nářadí čistěte pouze vlhkým hadříkem. Neponořujte vysavač do voda. Nečistěte rozpouštědly.  
h) Nástroj není určen pro komerční použití.  
i) Zabraňte kontaktu hubice nebo kartáče s nábytkem.



**Vysavač nepoužívejte v místech s hořlavými kapalinami. Jiskra z motoru může způsobit požár.**

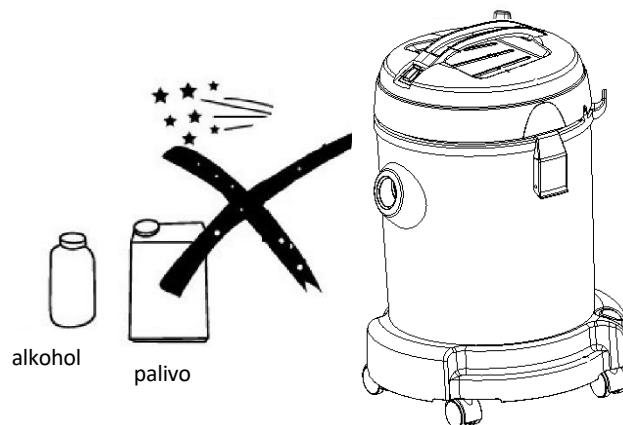





**Nezakrývejte otvor pro přívod vzduchu, mohlo by dojít k výraznému zvýšení teploty motoru a jeho poškození.**

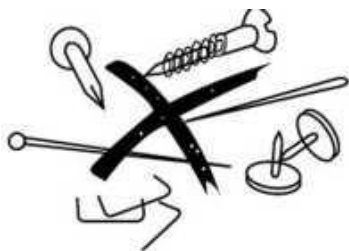

**Nevysávejte hořlavé a výbušné předměty, jako jsou hořící cigarety, benzín atd.**



-  **Nevtahujte předměty, které se mohou snadno přilepit na filtr, jako je vápenný prášek, základní nátěr a grafitový prášek. Protože tyto látky blokuji ventilaci a poškozují motor.**
-  **Pokud je v nádrži voda, vysavač nenaklánějte ani nepřevracejte. Hrozí nebezpečí poškození motoru.**
-  **Vysavač nepoužívejte jako čerpadlo. Nasátí většího množství vody může poškodit motor.**
-  **Vysavač uchovávejte mimo dosah silného slunečního záření a vysokých teplot, aby se aby nedošlo k deformaci plastu.**

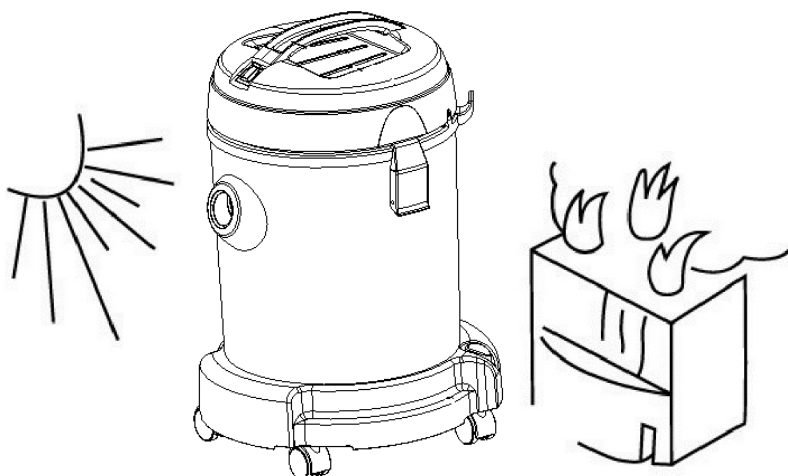



## POPIS ZAŘÍZENÍ

PM-OB-1600T



Lp.	Název položky	Lp.	Název položky
1.	Rukojeť pro přenášení	8.	Sací tryska
2.	Obálka	9.	Odvodňovací hadice
3.	Vodotěsný vypínač	10.	Plastové trubky
4.	Upínací spona	11.	Hubice pro mokré vysávání
5.	Nádrž	12.	Konec rybníka
6.	Sací hadice	13.	Čistící tryska (kartáč)
7.	Kruh	14.	Sáčkový filtr

## TECHNICKÉ ÚDAJE

<b>MODEL</b>	<b>PM-OB-1600T</b>
<b>DODÁVKY</b>	230V / 50Hz
<b>MAX. VÝKON MOTORU</b>	1600W
<b>SÍLA VYHLEDÁVÁNÍ</b>	≥25 kPa
<b>KAPACITA NÁDRŽE</b>	25L
<b>DÉLKA PŘÍVODNÍHO KABELU</b>	3,5m
<b>SÍŤOVÁ HMOTNOST</b>	6,5 kg
<b>HRUBÁ HMOTNOST</b>	7,5 kg





## PŘEDBĚŽNÉ ČINNOSTI







- a) Otevřete obal a vytáhněte zařízení.
- b) Odstraňte ochrannou fólii a přepravní ochranu (pokud existuje).
- c) Zkontrolujte, zda jsou součástí balení demontážní díly a klíče.
- d) Zkontrolujte, zda spotřebič a zařízení nebyly během přepravy poškozeny.
- e) Obal si ponechte.

**UPOZORNĚNÍ:** Příklad ani obal nejsou určeny na hraní! Uchovávejte mimo dosah dětí, hrozí nebezpečí spolknutí nebo udušení.

## PROVOZ ZAŘÍZENÍ

### BEZPEČNOSTNÍ POKYNY

⊘	Ne by měl vakuem jakékoliv materiály o s ostrými hranami, horké nebo žhavé materiály.	
⊘	Příklad by neměl být vystaven teple.	
⊘	Po použití a před jakýmkoli čištěním odpojte spotřebič od elektrické sítě. Chcete-li přístroj odpojit od elektrické sítě, vytáhněte zástrčku, nikoli síťový kabel.	
⊘	Do otvorů nevkládejte žádné předměty. Nepoužívejte se zablokovánými otvory. Chraňte před prachem, žmolky, vlasy apod.	

⊘	Vysavač nepoužívejte bez nádoby na prach a filtru.	
⊘	Nevysávejte mouku, cement apod., aby nedošlo k přetížení.	
⊘	Přístroj by se měl čistit pouze suchým nebo vlhkým hadříkem; nikdy by se neměl ponořovat do vody. K čištění by se neměla používat žádná rozpouštědla.	
⊘	Toto zařízení je určeno pouze pro domácí použití a není určeno pro komerční použití.	
⊘	Zabraňte kontaktu trysky nebo kartáče s povrchem nábytku.	
⊘	Nepoužívejte síťový kabel k přenášení spotřebiče. Síťový kabel netahejte přes ostré hrany.	



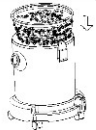
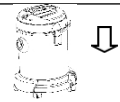
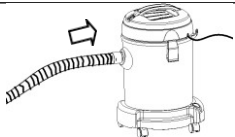

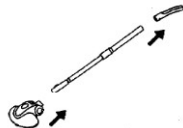
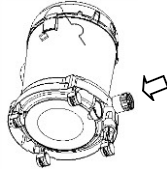
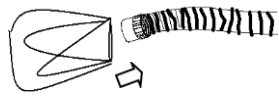
## PŘIPOJENÍ

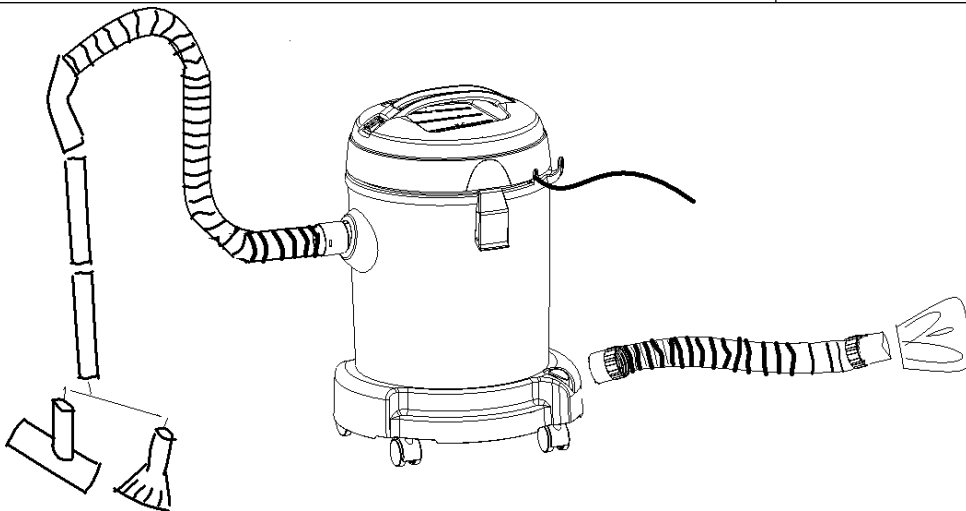
Prachový filtr: Prachový filtr opatrně vložte do nádoby na prach.	
Nádoba na prach: Přípevněte nádobu na prach k ručnímu vysavači.	
Flexibilní hadice (volitelně): Chcete-li použít ohebnou hadici, zasuňte její konec do sacího otvoru. Ujistěte se, že je zacvaknutý na svém místě.	

<p><b>Příslušenství:</b> Zvolte vhodné příslušenství (kartáč nebo stěrku) a připojte je k sacímu otvoru.</p>	
<p><b>Odvodňovací hadice:</b> Vyberte vypouštěcí hadici a připojte ji (konec bez gumy) k vypouštěcímu otvoru.</p>	
<p><b>Filtrační sáček:</b> Připevňte filtrační vak k vypouštěcí hadici.</p>	

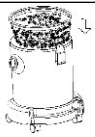

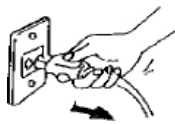
## PRÁCE SE ZAŘÍZENÍM

	<p>Před spuštěním přístroje se ujistěte, že je prachový filtr ve správné poloze.</p>
	<p>Odviňte napájecí kabel.</p>
	<p>Připojte zařízení a zapněte jej.</p>
	<p>Po použití zařízení odpojte ze zásuvky</p>
	<p>Zapněte "I" pro mokré a suché vysávání. Zapnout "II" na Hoover Rybník. (Funkce automatického vypouštění vody).</p>

Připojení vybraných komponent

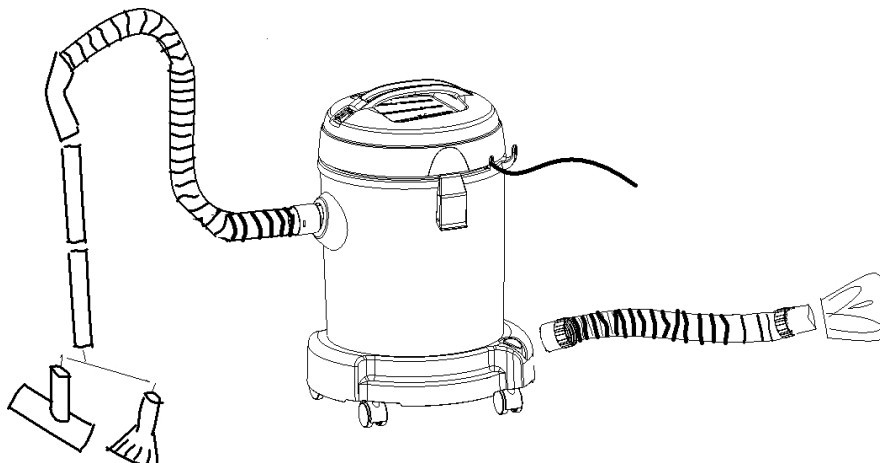

**ČIŠTĚNÍ A ÚDRŽBA**

	<p>Otevřete nádobu na prach.</p>
	<p>Vyjměte prachový filtr.</p>
	<p>Vyprázdněte zásobník na prach.</p>
	<p>Prachový filtr omyjte tekoucí vodou.</p>
	<p>Vysušte prachový filtr.</p>
	<p>Sestavte motor vysavače.</p>

## UVEDENÍ ZAŘÍZENÍ DO PROVOZU

Připojte kabel k elektrické síti.

Přepněte vypínač (1) do polohy I. Chcete-li motor vypnout, přepněte přepínač do polohy O.

## POUŽITÍ SPRÁVNÉHO TIPU



Pomocí hubice 2 v 1 můžete vysávat štěrbinu, police a rohy nábytku. Přesunutím koncovky na druhou stranu (bez kartáčů) ji lze použít k vyfukování předmětů nebo vysávání ve štěrbinách.



Pro čištění a vysávání koberců, podlah, předložek, mokrých povrchů atd. použijte suchou/mokrou koncovku.

## NASTAVENÍ SACÍHO VÝKONU

Pomocí posuvníku na držáku hadice můžete zvýšit nebo snížit sací výkon.

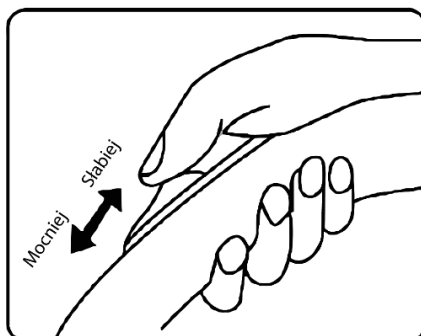

## VYPRÁZDNĚNÍ NÁDRŽE

Po použití nebo po naplnění nádrže (výrazné snížení sacího výkonu) odpojte přístroj od elektrické sítě a vyčistěte odpadní nádrž.

- a) Odpojte zámek nádrže, zvedněte horní kryt.
- b) Vyjměte filtrační vak a vyčistěte odpadní nádrž.
- c) Znovu nainstalujte filtrační vak a nasadte horní kryt.

## ZÁRUKA

Během záruční doby má kupující nárok na bezplatnou opravu z důvodu výrobní vady.

Záruka je uznána pouze v případě, že je výrobek dodán na prodejní místo v kompletním stavu, nesmontovaný, spolu s dokladem o koupi a správně vyplněným záručním listem.

## VÝJIMKY ZE ZÁRUKY VÝROBCE

Vznikají, pokud přístroj vykazuje poškození v důsledku přirozeného opotřebení nebo v důsledku nesprávného zacházení (např. přetěžování, vyvíjení příliš velkého tlaku - zejména praskliny nebo zlomy plastových dílů a jiná mechanická poškození a vady vzniklé v důsledku takového poškození, nedbalost při údržbě a odblokování ventilačních kanálů motoru, kanálů pro odvod prachu, spínačů atd.).

Stejně jako v následujících případech:

- Pokusy o svévolné opravy budou nalezeny.
- Spotřebič byl během záruční doby upravován nebo opravován neoprávněnými osobami.
- Nástroj byl použit v průmyslu nebo řemesle (nástroj byl vyroben pro kutily a není určen pro komerční práci).

Záruka se nevztahuje na součásti nářadí, které mohou selhat v důsledku přirozeného opotřebení nebo přetížení (např. filtry, zátky, těsnění, vakuové a ofukovací koncovky, součásti krytu a jakékoli maskovací součásti).

## SLUŽBA

Opravy elektrického nářadí smí provádět pouze kvalifikovaný personál s použitím originálních náhradních dílů. Tímto způsobem je zajištěna bezpečnost při používání nářadí.

### Adresa:

Služba Powermat  
97 Obrońców Poczty Gdańskiej  
42-400 Zawiercie  
Tel. 32 670 39 68, linka 4  
e-mail: serwis@powermat.pl

## LIKVIDACE POUŽITÉHO ZAŘÍZENÍ

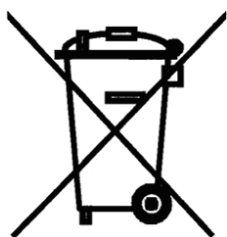

Po skončení životnosti nesmí být tento výrobek likvidován prostřednictvím běžného komunálního odpadu, ale musí být odevzdán do sběrného a recyklačního střediska pro elektrická a elektronická zařízení. To je označeno symbolem na výrobku, v návodu k použití nebo na obalu. Opětovným použitím, využitím materiálů nebo jinou formou využití použitého zařízení významně přispíváte k ochraně našeho životního prostředí.

### Pouze pro členské státy EU:

V souladu s evropskou směrnicí 2012/19/EU musí být nepoužitelné elektrické nářadí a v souladu s evropskou směrnicí 2006/66/ES poškozené nebo použité baterie/akumulátory sbírány odděleně a předávány k ekologické recyklaci.

Výrobce působí pod registračním číslem BDO: 000063719.

Každý obchod je povinen přijmout staré zařízení zdarma, pokud si u něj zakoupíte nové zařízení stejného typu a funkce. Staré zařízení můžete nechat v prodejně, kde jste si zakoupili nové zařízení.

Obchody s prodejní plochou pro vybavení domácnosti min. 400 m<sup>2</sup>, jsou povinny v této jednotce nebo v její bezprostřední blízkosti bezplatně přijímat použité vybavení domácnosti, jehož žádný z vnějších rozměrů nepřesahuje 25 cm, aniž by musely nakupovat nové vybavení domácnosti. Na velkém trhu je možné ponechat použité vybavení malých rozměrů, aniž by bylo nutné kupovat nové vybavení.

Distributor je povinen při dodávce zařízení pro domácnost odběrateli bezplatně odebrat použité zařízení pro domácnost v **místě dodání tohoto zařízení, pokud** je použité zařízení stejného typu a plnilo stejné funkce jako dodané zařízení. Pokud objednávejte prostřednictvím oficiálních webových stránek výrobce, stačí nás o tom informovat uvedením svých připomínek do pole **Komentář v objednávce**. Takto můžete odevzdat vyřazené elektrické a elektronické zařízení v místě dodání.

Případně můžete staré zařízení odnést na sběrné místo.

Další informace o místech likvidace naleznete na webových stránkách:

<https://sklep.powermat.pl/webpage/pl/recycling.html>

## ÚDAJE VÝROBCE

P.H. Powermat T.M.K. Bijak Sp. Jawna

Ul. Obrońców Poczty Gdańskiej 97

42-400 Zawiercie

<https://www.powermat.pl>



PROHLÁŠENÍ O SHODĚ

## **DEKLARACJA ZGODNOŚCI WE**

Niżej podpisani reprezentujący producenta:  
**P.H. POWERMAT T.M.K. Bijak Sp. Jawna**  
**ul. Obrońców Poczty Gdańskiej 97, 42-400 Zawiercie, Polska**  
**NIP 5771841846, REGON 151996850**

deklarujemy z pełną odpowiedzialnością, że produkt:  
nazwa: **ODKURZACZ PRZEMYSŁOWY**  
marka: **POWERMAT**  
model (oznaczenie producenta): **PM-OD-12M**  
identyfikacja wyrobu wytwórcy: **MWD192**

jest zgodny z postanowieniami następujących Rozporządzeń oraz Dyrektyw WE:  
**Dyrektywa Niskonapięciowa (LVD) 2014/35/UE**  
Rozporządzenie Ministra Gospodarki z dnia 2 czerwca 2016r. w sprawie zasadniczych wymagań dla sprzętu elektrycznego (Dz. U. poz. 806)

**Dyrektywa Kompatybilność Elektromagnetyczna (EMC) 2014/30/UE**  
Ustawa z 13 kwietnia 2007r. o kompatybilności elektromagnetycznej (Dz. U. nr 82 poz.556)

i pozostaje w zgodzie ze standardami lub standardową formą dokumentów:  
**EN 60335-1:2012+A11:2014+A13:2017 EN 60335-2-2:2010+A11:2012+A1:2013**  
**EN 55014-1:2017 EN55014-2:2015 EN 61000-3-2:2014**  
**EN 61000-3-3:2013 EN 62233:2008**

Osoby upoważnione do przygotowania dokumentacji technicznej:  
**Krzysztof Wolek, Krystian Bijak**

Ostatnie dwie cyfry roku, w którym naniesiono oznaczenie CE: 19



Miejsce wystawienia:  
**Zawiercie**  
Data wystawienia:  
**2019.12.05**

**P.H. POWERMAT T.M.K. Bijak Sp. Jawna**  
**Ul. Obrońców Poczty Gdańskiej 97**  
**42-400 Zawiercie**  
Krzysztof Wolek  
*Specjalista ds. Sprzedaży*

Krystian Bijak  
*Współwłaściciel firmy*